

DÉLNYUGATI HOMLOKZAT

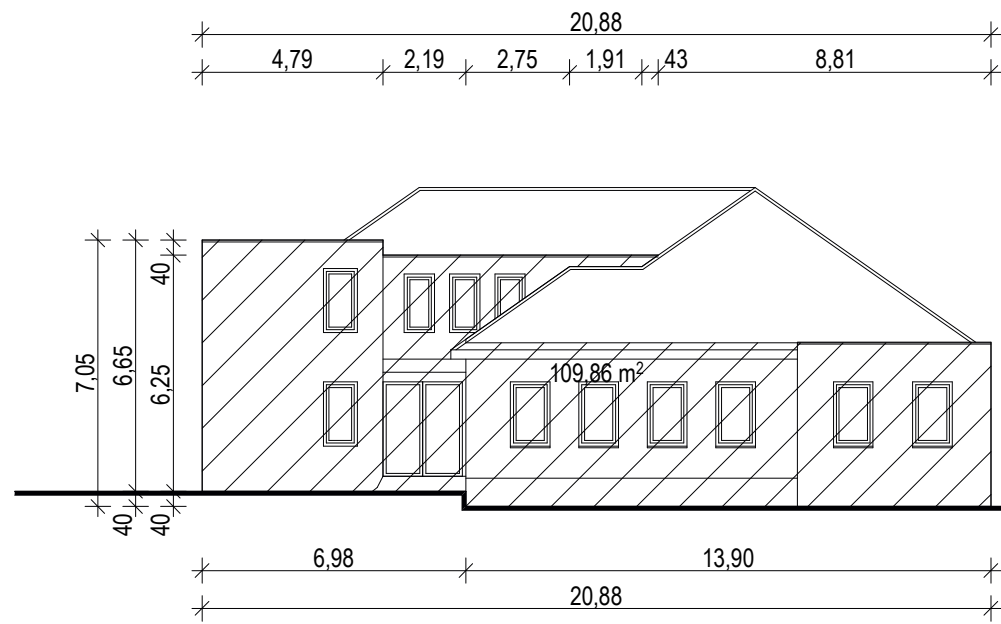

DÉLKELETI HOMLOKZAT

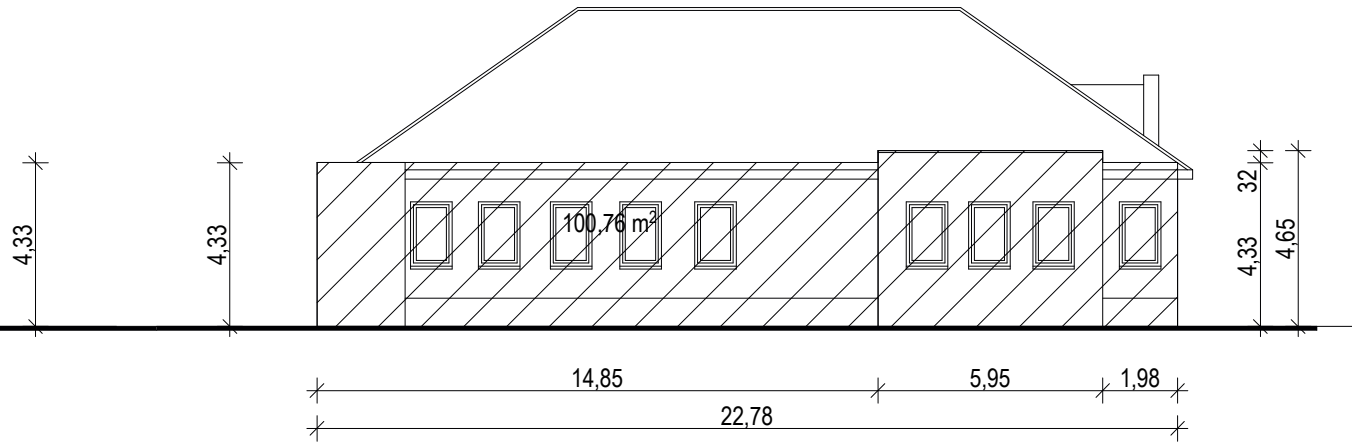

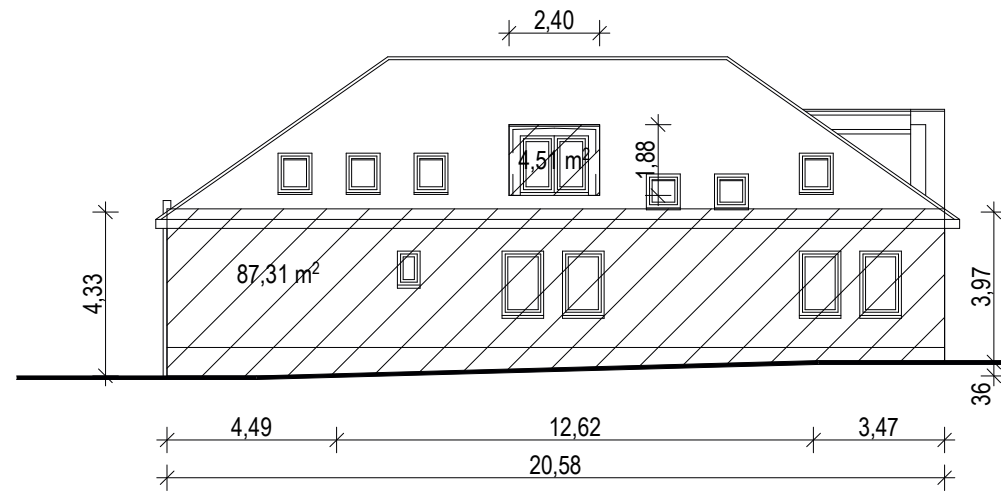

ÉSZAKKELETI HOMLOKZAT

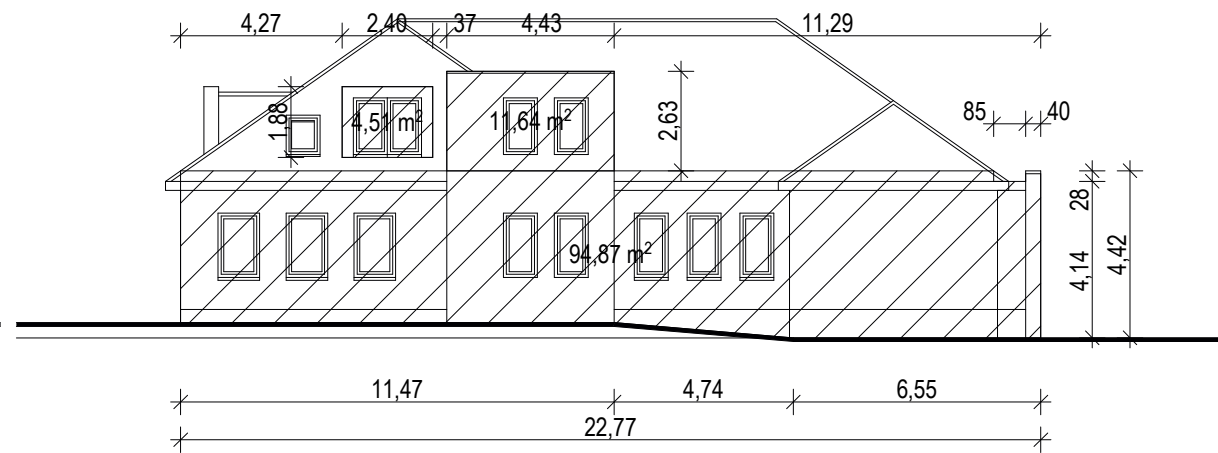

ÉSZAKNYUGATI HOMLOKZAT

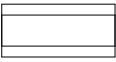

JELMAGYARÁZAT

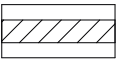
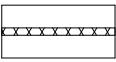
-  Tervezéssel nem érintett terület
-  Meglévő falazat
-  Bontandó falszerkezet
-  Tervezett falszerkezet
-  Utólagos hőszigetelés

Megjegyzések:

- Méretek a helyszínen ellenőrizendő!
- Terv +0,00 szintje a meglévő padló vonala (változatlan)!
- Jelen tervdokumentáció építési engedélyezési eljárás céljára készült!
- A tervezés során feltárás nem történt!

Terv: **POLGÁRMESTERI HIVATAL
ÉPÜLET ÁTALAKÍTÁS ÉS
BŐVÍTÉS**

Cím: **Ecser, Széchenyi u. 1., HRSZ.: 469/4**

Építtető:
Ecser Nagyközség Önkormányzata
Ecser, Széchenyi u. 1.

Felelős tervező:
Szilágyi Erzsébet okl. építész É01-0474
Szilár Építész Kft. 1118. Regös u. 5.
szilar.studio@gmail.com, tel.: +36,30 2745952

Terv: **ÉPÍTÉSI ENGEDÉLYEZÉSI TERVDOKUMENTÁCIÓ**

Tervlap: **ÉPÍTMÉNYMAGASSÁG SZÁMÍTÁS**

TERVEZETT ÁLLAPOT

Dátum: 2016.07.24 Lépték: M=1:200

Rajzszám:
E- 09

tervezett állapot (4).pln

homlokzat hossz homlokzat vetület

ÉSZAKNYUGATI HOMLOKZAT	22,78	FM	94,87	M2
ÉSZAKKELETI HOMLOKZAT	20,58	FM	91,82	M2
DÉLKELETI HOMLOKZAT	20,88	FM	100,76	M2
DÉLNYUGATI HOMLOKZAT	22,77	FM	61,93	M2
ÖSSZESEN	87,02	FM	349,38	M2

ÉPÍTMÉNYMAGASSÁG: 4,01 M